

# Esteira Porta-cabos F.T75.60

Fabricadas em Nylon - Cor padrão: Preto;  
Faixa de Temperatura: -30° ~120°c;

Porta cabos totalmente fechado para  
proteção contra cavacos, resíduos,  
serragem, areia e outros.

2 Opções de Raio: 130 e 260;



## Especificações Técnicas

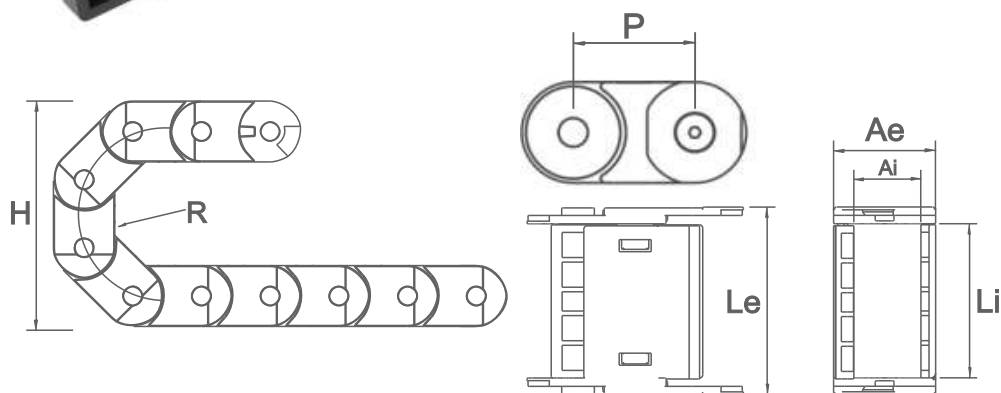

CÓDIGO	DESCRIÇÃO	MEDIDA INTERNA (Li x Ai)	MEDIDA EXTERNA (Le x Ae)	ALTURA (H)	RAIO (R)	PASSO (P)	ELO/ METRO	PESO/ METRO
04269	ESTEIRA PORTA CABOS F.T75.60.R130	75x60	110x80	340	130	97	10	3450gr
04270	ESTEIRA PORTA CABOS F.T75.60.R260	75x60	110x80	600	260	97	10	3450gr

\*Unidade de medida: milímetros

## Separador de cabos (Cód. 04273)

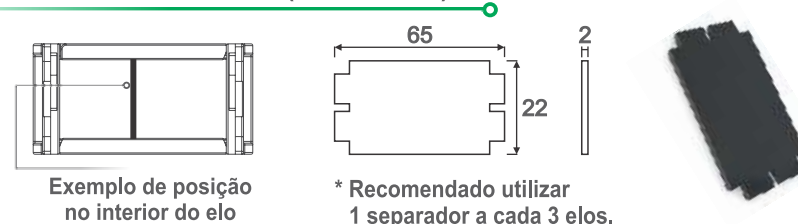

## Terminal de Fixação

Cada esteira necessita de um conjunto de terminal composto de duas ponteiros, fixando uma ponteira em cada extremidade da esteira.

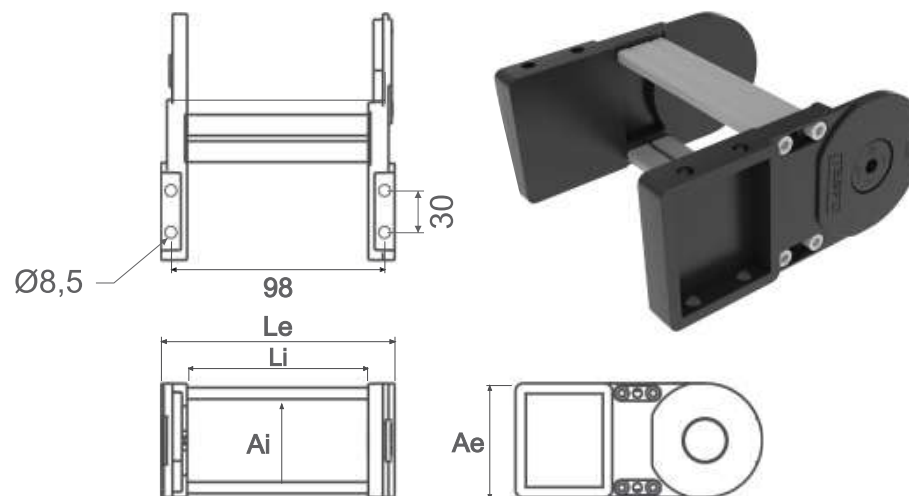

CÓDIGO	DESCRIÇÃO	MEDIDA INTERNA (Li x Ai)	MEDIDA EXTERNA (Le x Ae)
04230	CONJUNTO TERMINAL T75.60	75X60	113X80

\*Unidade de medida: milímetros

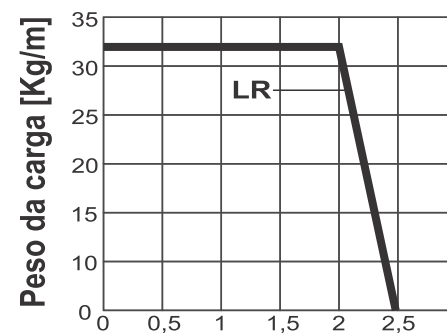

Comprimento sem Suporte [Kg/m]

